

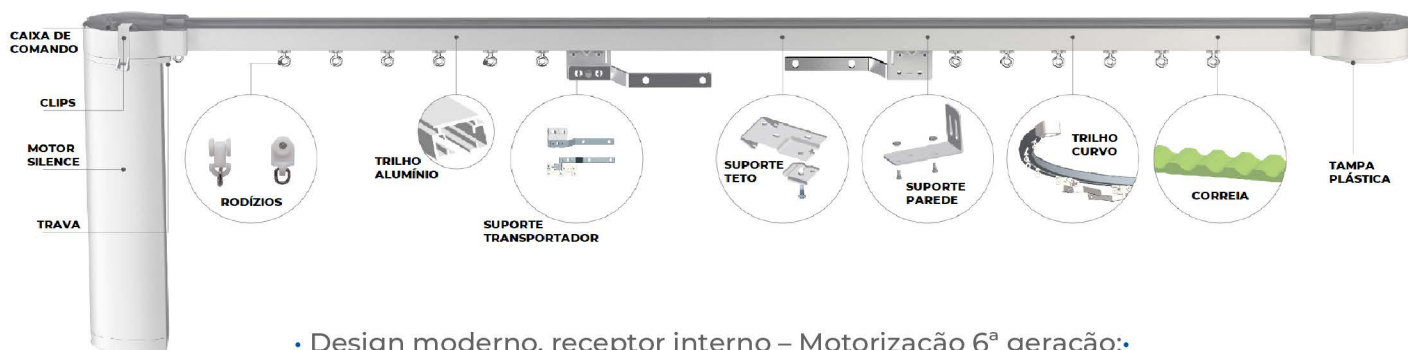

TRILHO MOTORIZADO **CONNECT**

Manual de Instruções

ATENÇÃO: Leia atentamente o manual de instruções antes de iniciar a instalação, conexão elétrica e programação do seu trilho motorizado. Caso seu trilho seja maior que 4 metros, leia primeiro o manual “**Restaurando o Trilho Connect bi-partido**”.



- Design moderno, receptor interno – Motorização 6ª geração;
- Funcionamento silencioso, zero ruído;
- Limite de fim de curso automático, suave, livre de impactos;
- Função manual para falta de energia elétrica;
- Função Touch Start – movimento a cortina e o motor ativará;
- Integração com sistema de Automação Residencial;
- Alimentação Bivolt (100-240V automático);
- Comunicação RF/contato lógico/WI-FI;
- Compatível com APP Connect MEE, Google Assistente e Alexa;

Disponível para acionamento via controle remoto RF (**frequência 433.92 MHz + contato lógico + WI-FI 2.4GHz**). Todos os acionamentos reunidos em um único motor. A rádio frequência tem alcance médio de 20 metros com barreiras, ou seja, você pode acionar o funcionamento do trilho mesmo de outros ambientes da casa.

ESPECIFICAÇÕES

Temperatura de trabalho: -10°C a +50°C

Largura: 6cm | Largura Máxima: 12m

Alimentação: 100-2040V - 50/60Hz | Potência: 45W | Corrente: 0,14A

Cabo de Energia: 2 Vias

Frequência: 433MHz | Wi-Fi: 2.4Ghz

Torque: 1.2Nm | Velocidade: 14cm/s | Rotação Máxima: >4min

Carga Máxima: 50kg | Peso do Motor: 1.5kg

Nível de Ruído: 33dB | Proteção: 20IP

CONEXÃO ELÉTRICA

Para alimentar o motor, basta conectar o cabo na energia elétrica (100-240V – bivolt automático). Agora o motor está pronto para ser configurado via controle remoto (RF 433.92MHZ), via contato lógico (conector RJ11) ou através do smartphone (WI-FI).

CONECTOR RJ 11

O contato lógico pode ser acessado através do conector RJ11 e apresenta 3 fios, sendo fio 1 (preto) comum, fio 3 (verde) fechar e fio 4 (amarelo) abrir. Basta pulsar os fios 3 ou 4 com o fio 1 para acionar o funcionamento do motor. Um pulso de 1 segundo basta para acionar. Se você pulsar o mesmo fio novamente o motor irá parar de girar. O cabo RJ 11 não acompanha o produto.

Atenção: Os fios RJ11 NÃO devem ser alimentados com energia de forma alguma, caso contrário sofrerá a queima do equipamento.



INTEGRAÇÃO COM SISTEMAS TERCEIRIZADOS

Utilize um dos métodos abaixo para integrar as cortinas em sistemas de automação residencial diferentes do APP Connect MEE.

Método 1:

Faça a cópia (learning) do sinal Rádio Frequência (RF 433.92MHZ – não criptografado) do controle remoto para acionar os motores via automação.

Método 2:

O módulo de contato lógico pode controlar o acionamento do motor, pulsando os fios do conector RJ 11. As conexões RJ11 não devem ser alimentadas de forma alguma, caso contrário sofrerá a queima do equipamento. O pulso de aproximadamente 1 segundo entre os fios do cabo RJ11 são suficientes para ativar o acionamento.

Posicione um suporte em cada extremidade do trilho e distribua os demais de modo uniforme. **Fixe** os suportes no teto com buchas e parafusos adequados ao tipo de estrutura (concreto, gesso, madeira).

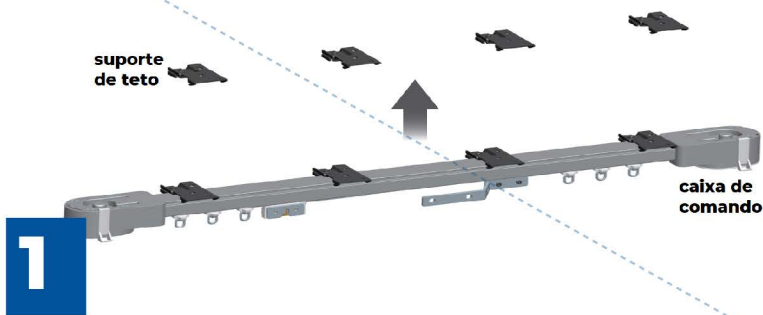

1

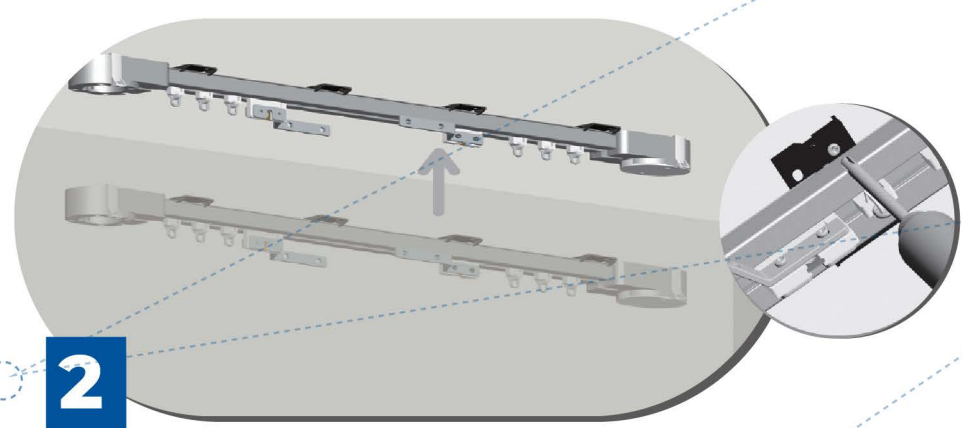

2

Com os suportes já fixados no teto, **prenda** o trilho nos suportes. Com uma chave Philips, **aperte** a trava do suporte contra o trilho para mantê-lo firmemente fixado



3

Conecte o motor na caixa de comando do trilho, conforme o desenho.



4

Gire a travase segurança para fixar o motor no trilho.

** Caso necessite retirar o motor, primeiro gire a trava de segurança para liberá-lo.*



5

Atenção! Antes de ligar o motor, confirme informações de conexão elétrica e programação do controle remoto.

PRONTO, INSTALAÇÃO REALIZADA COM SUCESSO!

Primeiro utilize as teclas de seleção laterais (direita ou esquerda) para definir o canal em que deseja programar sua cortina. O canal de acionamento em grupo (canal 0) não permite parear o controle com o motor. Após selecionar o canal do controle remoto, siga os passos a seguir.

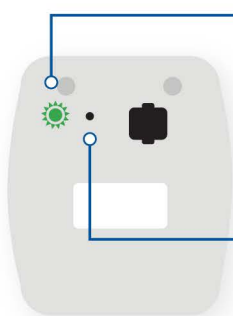

1

Método 1 - Ligue o motor na energia elétrica. O led irá piscar rapidamente. No controle remoto, escolha o canal (1 a 15) que deseja acionar a cortina.

Método 2 - Mantenha pressionada por 3 segundos a tecla de programação localizada na base do motor até o led acender.



2

O motor permanecerá em modo de programação por **6 segundos**. Após este tempo o motor sairá do modo de programação e será necessário **reiniciar** o processo.

3

Pressione a **tecla P2** localizada no compartimento de pilha na parte de trás do controle remoto.

4

Pressione **novamente** a tecla P2. Pronto, o seu controle foi configurado com sucesso!

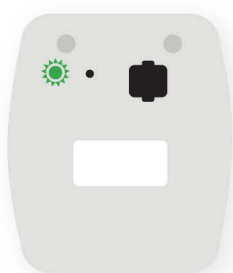

Repita a operação para programar as demais cortinas nos outros canais livres do seu controle remoto.



Direção de rotação: Mantenha pressionado por 3 segundos a tecla PROG localizada na base do motor. O led irá acender. Pressione 1x a tecla PARAR do controle remoto. Direção de rotação invertida com sucesso!

PRONTO, CONTROLE REMOTO CONFIGURADO COM SUCESSO.

USANDO O TRILHO MOTORIZADO CONNECT

Após instalar, conectar o motor na energia elétrica e executar a configuração do controle remoto, faça o teste de funcionamento.

Utilizando o controle remoto e suas teclas ABRIR, PARAR ou FECHAR, acione o movimento do trilho para abrir e aguarde até ele parar sozinho. A primeira parada gera impacto no final do trilho. Depois acione para fechar e aguarde o fechamento total. O segundo acionamento também gera impacto no final do movimento. Agora o motor já identificou o fim de curso das extremidades e nos próximos movimentos irá dobrar a velocidade no meio do percurso, reduzir próximo ao final do trilho e parar sem impacto.

Acione novamente o movimento e teste a tecla PARAR. Você pode parar o trilho em qualquer posição desejada utilizando essa tecla.

Por último, teste a função touch start. Puxe a cortina no sentido do movimento que deseja realizar. Para abrir a cortina, puxe o tecido nesse sentido. O motor irá identificar o movimento, entrará em funcionamento automático e terminará de abrir sua cortina. O mesmo vale para fechar sua cortina com a função touch start.



PRONTO! AGORA SÓ FALTA INSTALAR A SUA CORTINA/TECIDO E CURTIR TODA A TECNOLOGIA E FACILIDADE DO TRILHO MOTORIZADO.

CONFIGURAÇÕES

Adicionar Controle Remoto

Para adicionar um novo controle remoto, basta manter pressionado a tecla de programação do motor por 3 segundos até o led verde acender. Com o novo controle remoto em mãos, clique 2x no botão P2. Pronto! Controle adicionado com sucesso.

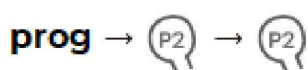

Nota: Para adicionar controle remoto cópia, basta efetuar a mesma configuração no novo controle remoto. Para apagar todos os controles da memória do motor, utilize o Reset no passo de nº 3 (abaixo) e re programe as novas unidades de controle remoto no passo de nº 1.

Reverter a rotação do motor

Com o motor ligado na energia elétrica, pressione o botão de programação (PROG) por 3 segundos, até o led verde acender. Depois no controle remoto, pressione a tecla PARAR. O motor vai girar para um lado e para outro, informando que a programação foi aceita. Pronto! Reversão de rotação realizada com sucesso.

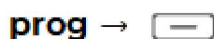

Nota: A reversão altera a direção no controle remoto e também no aplicativo Connect MEE.

(Reset) Apagar o controle remoto e fim de curso do motor.

Com o motor ligado na energia elétrica, mantenha pressionado o botão de programação (PROG) por 3 segundos (led acende), depois mantenha pressionado o mesmo botão (PROG) por 6 segundos (led pisca). Pronto! Memória do motor, unidades de controle remotos e limites de fim de curso apagados com sucesso.

prog (3 seg) → prog (10 seg)

Nota: O reset do motor não apaga o funcionamento no aplicativo Connect MEE.



CONFIGURAR NO APP CONNECT MEE

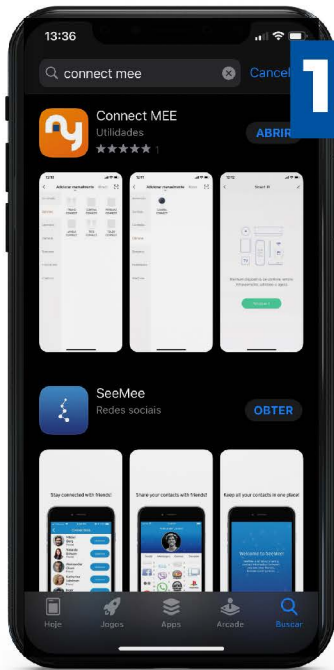

Baixe o App **Connect MEE** disponível na AppStore ou GooglePlay e instale em seu smartphone/tablet.

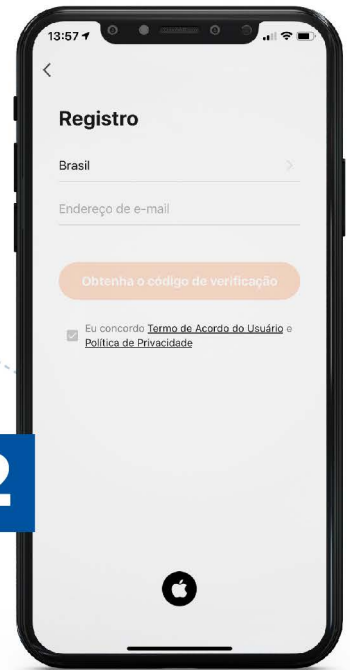

Faça seu cadastro no App Connect MEE. **Cadastre** seu endereço de e-mail e sua senha. Você vai receber um código por e-mail. Digite seu código para validar o cadastro no aplicativo Connect MEE.

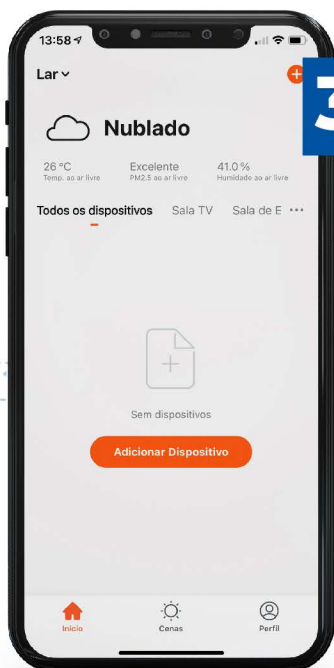

Clique em “Adicionar dispositivo” ou no sinal de (+) localizado no canto superior direito do App.



Clique na aba “Cortinas”, localizada na lateral esquerda do App. Selecione o modelo do dispositivo, neste caso, o “Trilho Connect”.

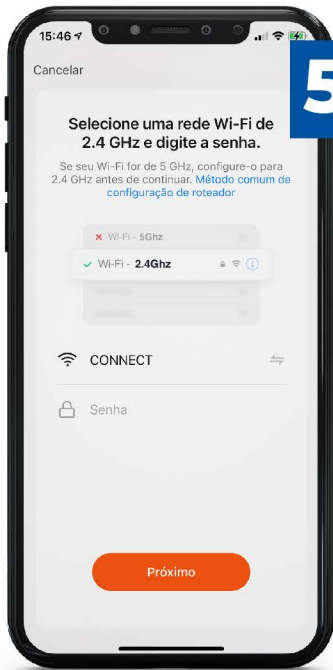

Selecione sua rede WI-FI, digite sua senha e clique em “Próximo”. Atenção: Selecione apenas rede 2.4GHz. Não funciona na rede 5GHz. Digite sua senha, evite copiar e colar.



Com o motor ligado na energia elétrica, mantenha pressionada por 3 segundos a tecla PROG, localizada na base do motor. O led irá acender. Informe que o led acendeu e siga para o próximo passo clicando em “Próximo”

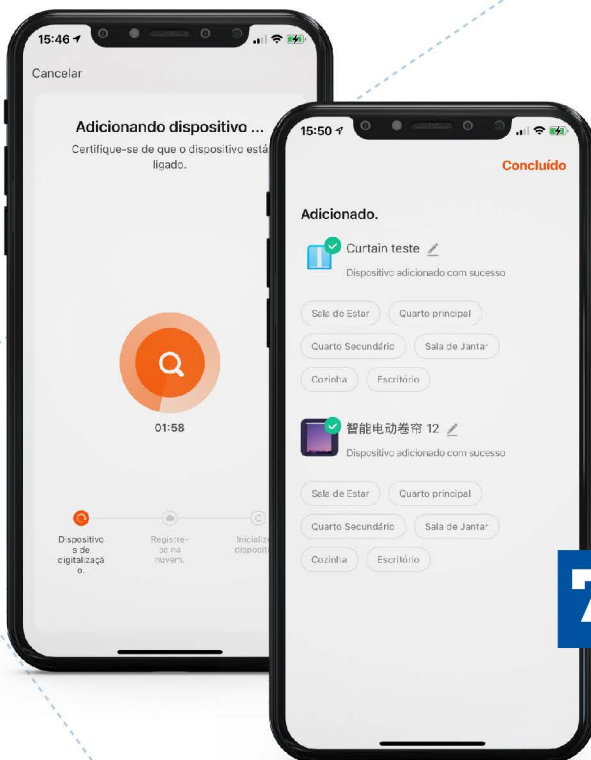

Aguarde o pareamento do motor com o WI-FI e depois clique em “Concluído”.

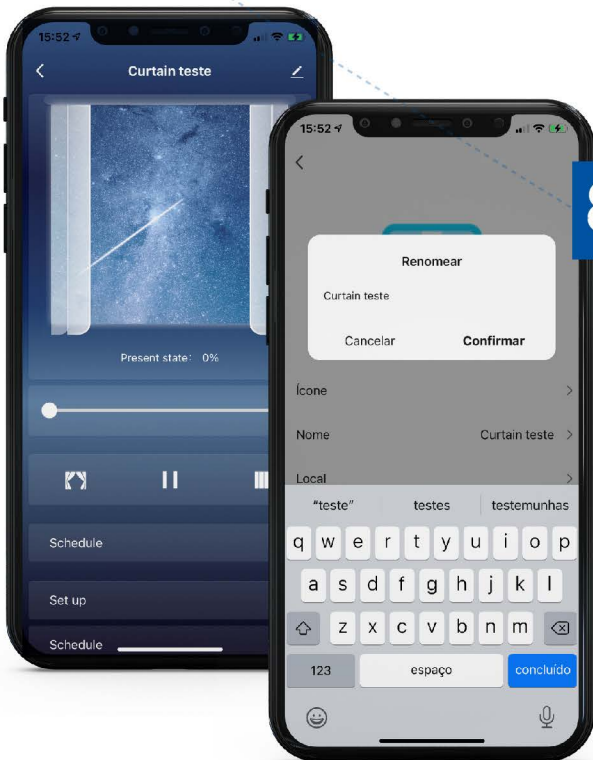

8

Aproveite para personalizar e renomear o Trilho. Clique no ícone do lápis no topo direito, clique novamente, apague e escreva o novo nome da cortina. Clique em “Confirmar”. Pronto! Nome salvo.

9

Clique em “Set up” se desejar reverter a direção de abertura do motor. Ao alterar o lado de abertura no aplicativo também irá alterar no controle remoto.

PRONTO! AGORA VOCÊ PODERÁ ACIONAR SUA CORTINA ATRAVÉS DO SEU SMARTPHONE.



- Para configurar novas cortinas, volte ao passo de nº 3.
- Dificuldade em parear o motor no aplicativo?

Pressione rapidamente 3 vezes a tecla PROG do motor, agora mantenha a tecla PROG pressionada por 6 segundos até o led verde piscar. Aguarde o led verde parar de piscar e reinicie a configuração no passo de nº 3.

DÚVIDAS FREQUENTES

Como apagar a cortina do app Connect MEE?

Na tela do smartphone, mantenha o ícone da cortina pressionada por 3 segundos. No final da página, clique em "Remover dispositivo". Pronto! O dispositivo foi apagado.

Como compartilhar o app Connect MEE com a família?

Compartilhe o login e senha para que outras pessoas possam acessar o app Connect MEE.

Conectei a Cortina Connect mas não funciona no App. O que fazer?

Por segurança, primeiro configure os limites de fim de curso antes de acionar via aplicativo.

O motor não foi localizado/pareado pelo aplicativo. O que fazer?

1. Certifique-se de que o celular está conectado com bom sinal WI-FI (pelo menos 50% de sinal).
2. Reinicie o modem.
3. Selecione a rede WIFI 2.4GHz. Não é permitido em redes de 5GHz.
4. Digite sua senha, evite copiar e colar.
5. Faça o reset do app no motor da cortina: Pressione rapidamente 3 vezes a tecla PROG do motor, agora mantenha a tecla PROG pressionada por 6 segundos até o led verde piscar. Aguarde o led verde parar de piscar.
6. Por favor, configure novamente o motor no aplicativo retornando ao passo de nº 3.

ALEXA

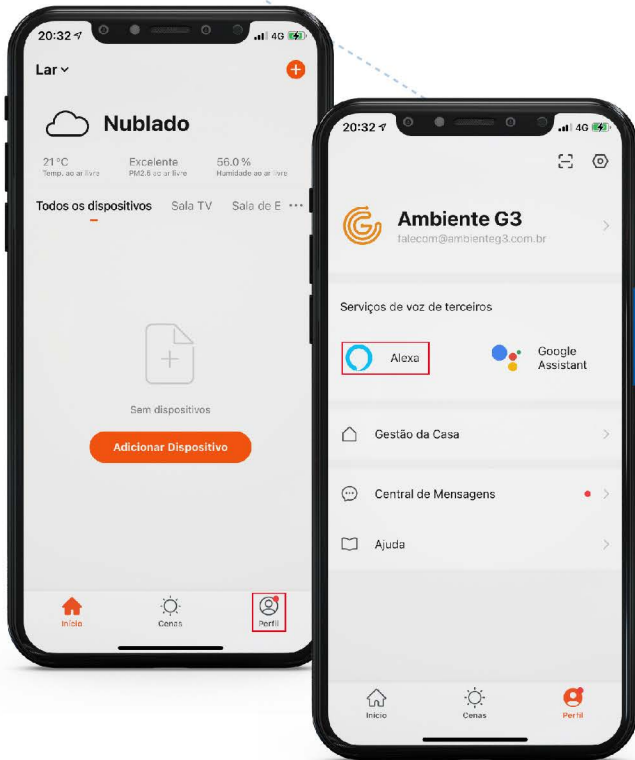

É fácil e rápido integrar o app Connect MEE com sua assistente de voz Google ou Alexa. No app Connect MEE, clique em perfil e depois na assistente Alexa.



Clique em “Obter” código de verificação e copie o código.

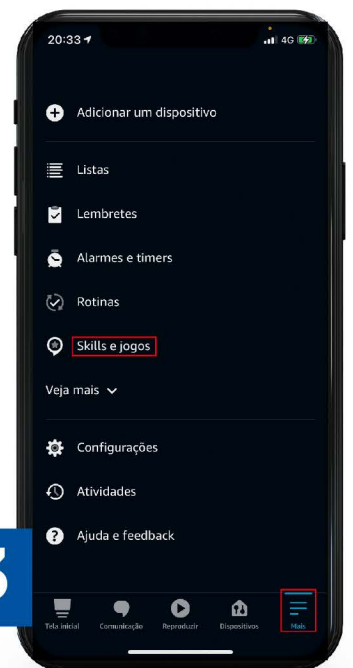

Abra o aplicativo da sua assistente Amazon Alexa. Clique em “Mais”, depois “Skills e jogos”.

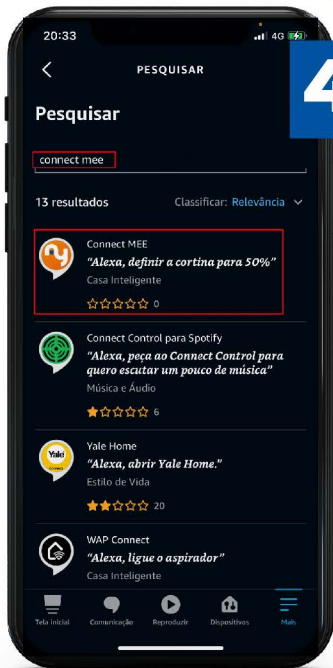

Pesquise por “Connect MEE”. Clique no App Connect MEE.



Selecione “Ativar para uso”.



Aqui você irá colar seu código de ativação copiado no app Connect MEE e clique em “ativar”.



Pronto! Sua conta Connect MEE foi vinculada com sucesso.

! Nota: A partir de agora, todas as cortinas e dispositivos adicionados no App Connect MEE serão vinculados automaticamente na sua assistente de voz, sem a necessidade de repetir o procedimento acima.

GOOGLE ASSISTENTE

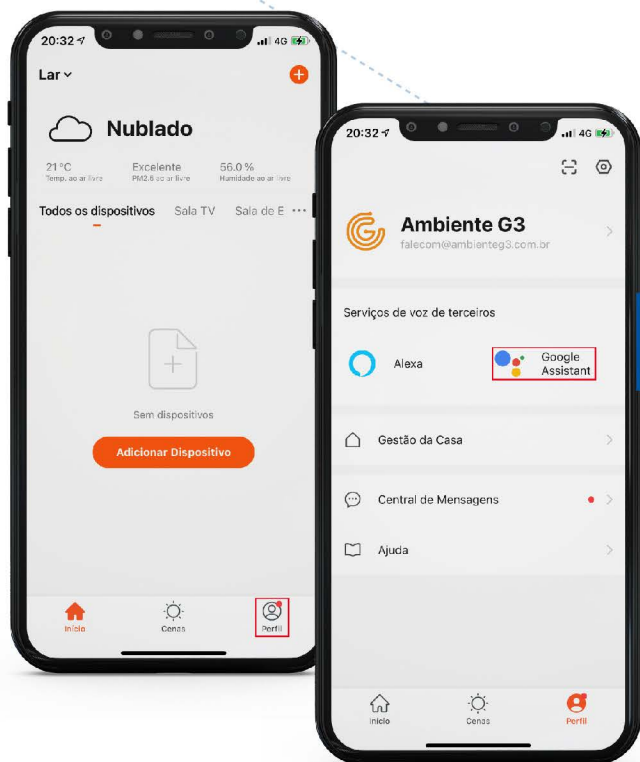

1 No app Connect MEE, clique em perfil e depois na assistente Google.



2 Clique em "Obter" código de verificação e copie o código.



3 Abra o aplicativo da sua assistente Google Home e clique no ícone (+) no topo da tela.



4

Clique em "Configurar Dispositivo".

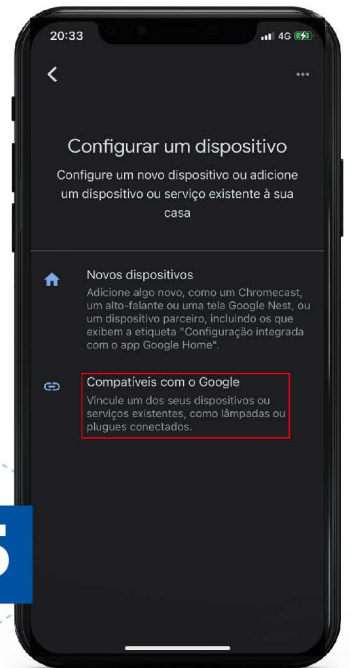

5

Clique em "Compatíveis com o Google".

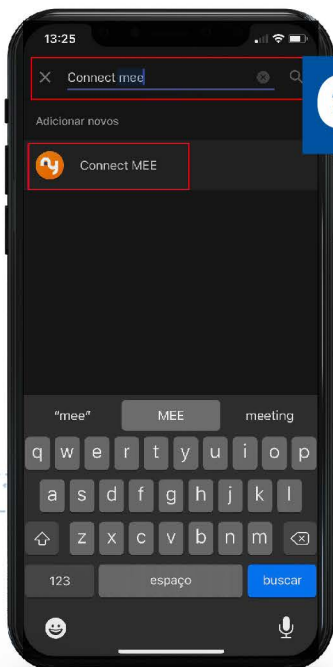

6

Pesquise pelo app Connect MEE e clique nele.

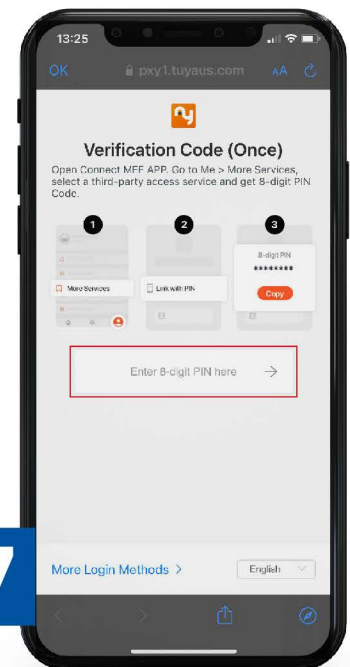

7

Aqui você irá colar seu código de ativação copiado no app Connect MEE.

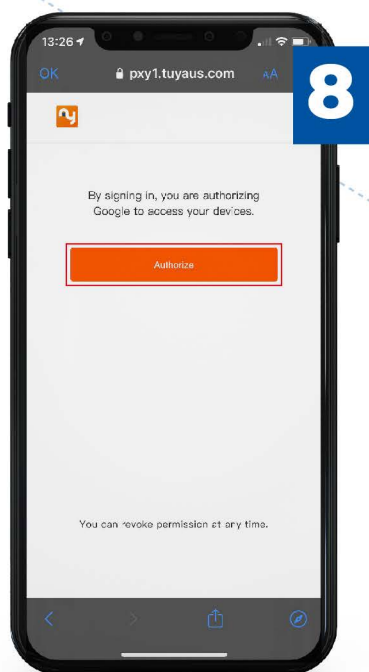

Agora só clicar em “Autorizar” para que a integração se complete.

PRONTO! SUA CONTA CONNECT MEE FOI VINCULADA COM SUCESSO.



Nota: A partir de agora, todas as cortinas e dispositivos adicionados no App Connect MEE serão vinculados **automaticamente** na sua assistente de voz, sem a necessidade de repetir o procedimento acima.

AUTOMATIZE TODOS OS SEUS AMBIENTES!

Solicite mais informações para o seu integrador de sistemas ou a Revenda mais próxima.

Com o aplicativo **Connect MEE** você pode gerenciar a iluminação, ar-condicionado, tv, fechadura biométrica, câmeras de segurança, sensores de porta/janela, cortinas, persianas, teto e toldos motorizados com acionamento por controle remoto, smartphone, tablet, sensor de sol/vento/chuva ou através das assistentes de voz Google ou Alexa.



SOMOS APAIXONADOS POR TECNOLOGIAS!



www.ayshubrasil.com.br